

CTL1+ CTL1- CTL2+ CTL2- 多功能输入端口电路

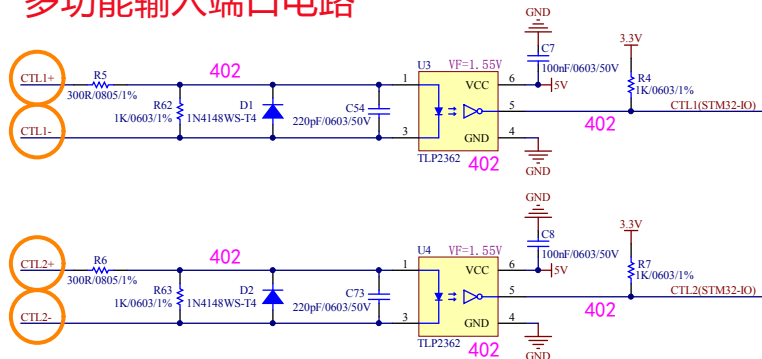

注意，打橙色圆圈的为对外接口

此接口适合5V的脉冲方向输入/PWM输入/PPM输入/限位开关接入等
可以在外部串联一个1.6K的电阻，实现24V的脉冲方向输入，以便接入PLC
如果不串联1.6K以上的电阻，而直接接入24V信号或电源则会损坏光耦

OUT1 OUT2 OCOM 隔离输出端口电路

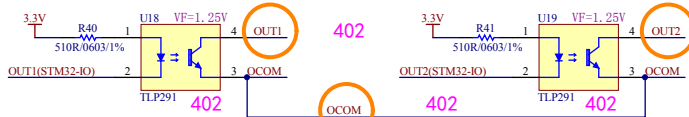

注意，打橙色圆圈的为对外接口

此为隔离输出接口，为集电极开路输出，OCOM与驱动器的GND内部不共地
可通过CAN总线控制，决定是否将此光耦点亮
此接口电路需要外部加上拉电阻才能测量得到电平变化

DSIN 5.0V ASIN AGND 模拟输入端口电路

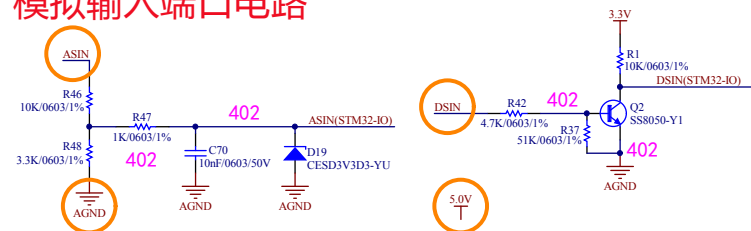

注意，打橙色圆圈的为对外接口

此端口不隔离，AGND与驱动器内部GND共地
注意，ASIN端口的最大输入电压不能超过12V，不支持负电压

直流伺服电机驱动器 接口硬件参考

RMDS-402

电源端口电路

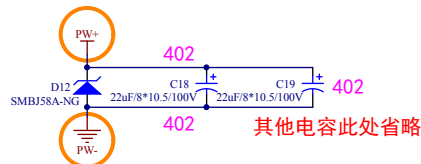

注意，打橙色圆圈的为对外接口
电源电压为10V 至 58V
不得超出此范围！

如果使用开关电源供电，
可以在外部并联SMBJ54A或其他54V的TVS
如遇强升压，可以先损坏外部的

编码器端口电路

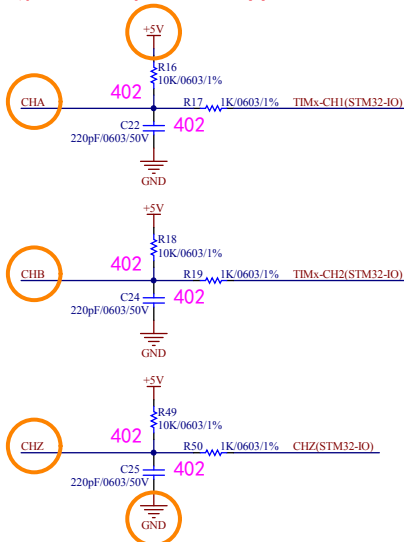

注意，打橙色圆圈的为对外接口
编码器口最大输入电压不得超过5V
CHZ可以不接，CHZ仅作为一个输入端口，
可以从CAN总线上读取CHZ的电平值

CANH CANL GND CAN总线接口电路

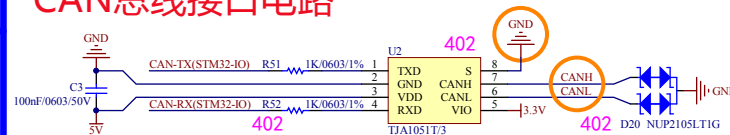

注意，打橙色圆圈的为对外接口

CANH/CANL接口的极限耐压为 -24V 至 +24V
不得超过此电压范围，否则会烧毁电路。CANH CANL上的电压通常为 0V~5V

485A 485B GND 485总线接口电路

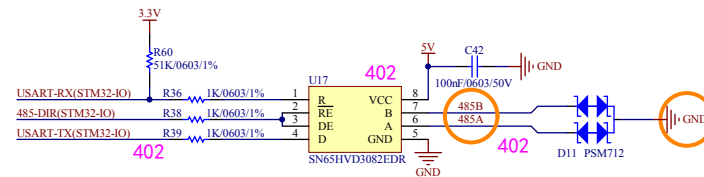

注意，打橙色圆圈的为对外接口

485A/485B接口的极限耐压为 -7V 至 +12V
不得超过此电压范围，否则会烧毁电路。485A 485B上的电压通常为 0V~5V

232T GND 232R 232串口通信电路

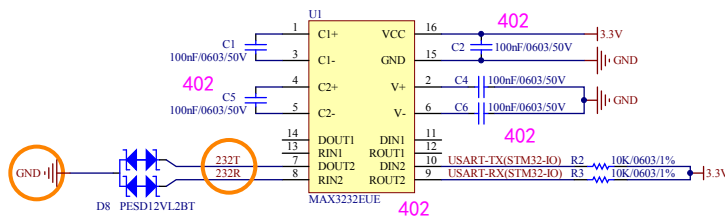

注意，打橙色圆圈的为对外接口

232T/232R接口的耐压为 -12V 至 +12V
不得超过此电压范围，否则会烧毁电路。232T 232R上的电压通常为 -8V~+8V